

初版	2022年3月1日	取扱説明書	取扱説明書番号	TD08231010
			SHEET	1 / 11

同軸切換器

AV231 / AV233 / AV235

(8 切換、内部終端回路付)

取扱説明書

目次

1. 安全にご使用いただくために 頁 2
2. 製品名 頁 5
3. 装置の概要 頁 5
4. 回路図 頁 5
5. 各部の名称と機能 頁 6
6. ご使用方法 頁 7
7. 主要特性 頁 8
8. 外観図 頁 9
9. 故障時の取扱い 頁 11
10. その他、取扱上のご注意事項 頁 11



初版	2022年3月1日	取扱説明書	取扱説明書番号	TD08231010
			SHEET	2 / 11

1. 安全にお使いいただくために



安全にお使いいただくために

このマニュアルでは、製品を安全にお使いいただくための項目を次のように記載しています。



記載内容を守っていただけない場合、どの程度の影響があるかを表しています。

 注意	人が軽傷を負う可能性が想定される内容、および、物的障害の発生が想定される内容を示します。
 警告	人が死亡または重傷を負う可能性が想定される内容を示します。

障害や事故の発生を防止するための禁止事項は、次のマークで表しています。

	一般禁止 その行為を禁止します。		分解禁止 分解することで感電などの障害を負う可能性を示します。

障害や事故の発生を防止するための禁止事項は、次のマークで表しています。

	使用者に対して指示に基づく行為を強制するものです。		アース線を必ず接続するように指示するものです。

初版	2022年3月1日	取扱説明書	取扱説明書番号	TD08231010
			SHEET	3/11

取り扱い上のご注意

本製品を正しくお使いいただくために、以下の重要な注意事項を必ずお守りください。

 警告	人が死亡または重傷を負う可能性が想定される内容を示します。
---	-------------------------------

●本製品から異臭や煙が出たときは、ただちに使用を中止してください。

※その後はご使用にならず、弊社お問い合わせ先へご連絡ください。



●制御端子に電圧が印加されている状態のときに制御端子に触れないでください。

※感電等のおそれがあります。



●分解しないでください

※フタを開けて修理や改造・分解をしないでください。感電や火災、やけどの原因になります。



 注意	人が軽傷を負う可能性が想定される内容、および、物的障害の発生が想定される内容を示します。
---	--

●制御端子には正しく電圧印加を行ってください。

※極性間違いや仕様範囲外の電圧を印加した場合、故障の原因となります。

(制御電圧仕様：+12V±10%以内)



●制御端子にリード線等をはんだ付けする際は、条件に従い行ってください。

※条件と異なるはんだ付け温度・時間・位置で行った際には故障等につながるおそれがあります。



●制御端子には過度な応力が加わらない様に配線してください。

※過度な応力を加え続けた際には端子折れ等の破損につながるおそれがあります。



●同軸コネクタを接続する際には、正しい規格ものであり、変形等がない正常品を必ずご使用ください。

※規格が異なるコネクタ、コンタクト曲がり等の変形・破損品を使用されると故障発生や正常に機能しないおそれがあります。



●同軸コネクタを取り付ける際にはしっかりと嵌合してください。

※接続が緩い場合や、浅い場合には正常に信号が通過しないおそれがあります。



初版	2022年3月1日	取扱説明書	取扱説明書番号	TD08231010
			SHEET	4/11



注意

人が軽傷を負う可能性が想定される内容、および、物的障害の発生が想定される内容を示します。

●極端な温度条件下で使用しないでください。

※仕様温度範囲内であっても、温度変化が激しいと内部結露によって誤動作する場合があります。
(仕様温度：-10℃～+50℃(85%RH以下))



●落下、衝撃・振動の加わる場所、強い磁力の発生する場所、静電気の発生する場所等での ご使用や保管は避けてください。

※故障や誤動作につながるおそれがあります。



●本製品は防水・防塵構造ではありませんので、その様な環境でご使用する際には適した保護を 行い、ご使用ください。

※保護せずご使用された際には、故障や誤動作につながるおそれがあります。



●定期的な切換動作を行って下さい。

※環境により、長期間切換動作を行わない事で動作不良が発生する場合があります。



●本製品に仕様以上の電力を印加しないでください。

※仕様以上の電力を加えた際には、故障につながります。



●リレー寿命を超えた状態でご使用しないでください。

※誤動作につながります。



初版	2022年3月1日	取扱説明書	取扱説明書番号	TD08231010
			SHEET	5 / 11

2. 製品名

- (1)製品名：同軸切換器
- (2)製品型名：AV231 / AV233 / AV235 (8 切換、内部終端回路付)

3. 装置の概要

- (1) 2つのRFポートのうち1つを選択して切換をする装置です。
- (2) メカニカルリレーを内部制御回路にて制御しています。
- (3) 制御端子にDC+12VとGNDを接続し、DC+12Vを印加することで切換がおこなわれます。
- (4) 内部終端回路により、非導通ポートは特性インピーダンスにて終端されます。

4. 回路図



図 1 回路図

備考

- ①上記回路図は制御電圧を印加していない場合の状態です。
- ②制御電圧を印加していない場合、すべての経路で非導通状態となります。
- ③ダイオードマトリクス回路にてリレー制御をおこなっています。RFポート1～8のうち、ご希望のRFポート番号に対応した制御端子1つに制御電圧を印加することで、各内部リレーが連動して動作し、切換がおこなわれます。
- ④本製品は内部終端回路を有しております。RFポート1～8のうち、非導通状態のポートは特性インピーダンス(50Ωまたは75Ω)にて終端されます。
- ⑥制御信号をONからOFFにした際にリレーのコイルで発生するサージ電圧の対策については、本製品内にサージ吸収用ダイオードを内蔵していますので、別途外付けは不要です。

5. 各部の名称と機能

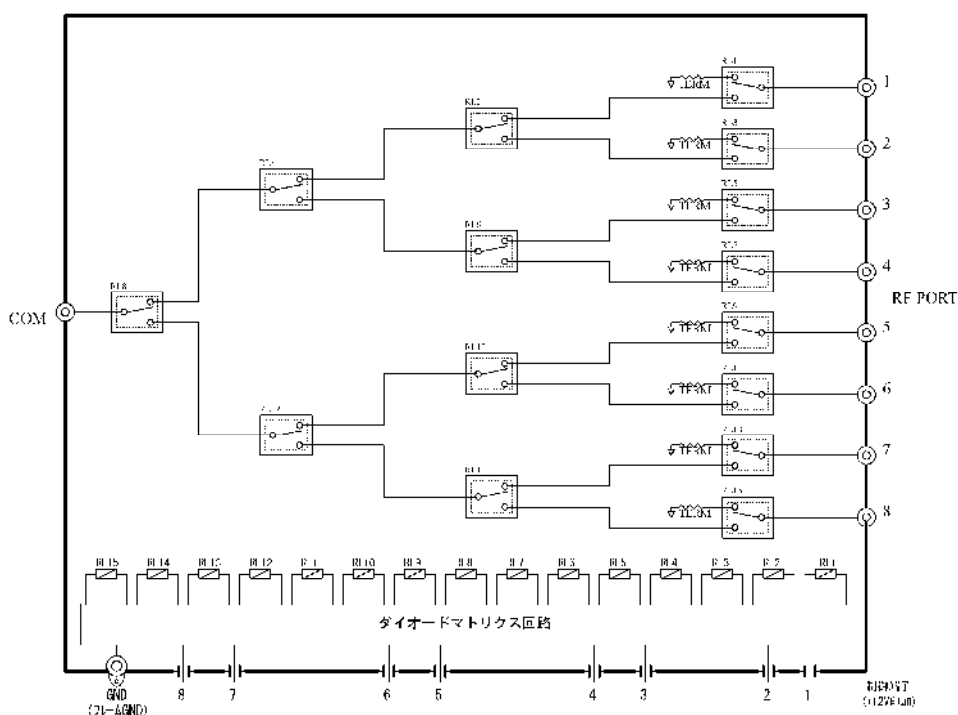
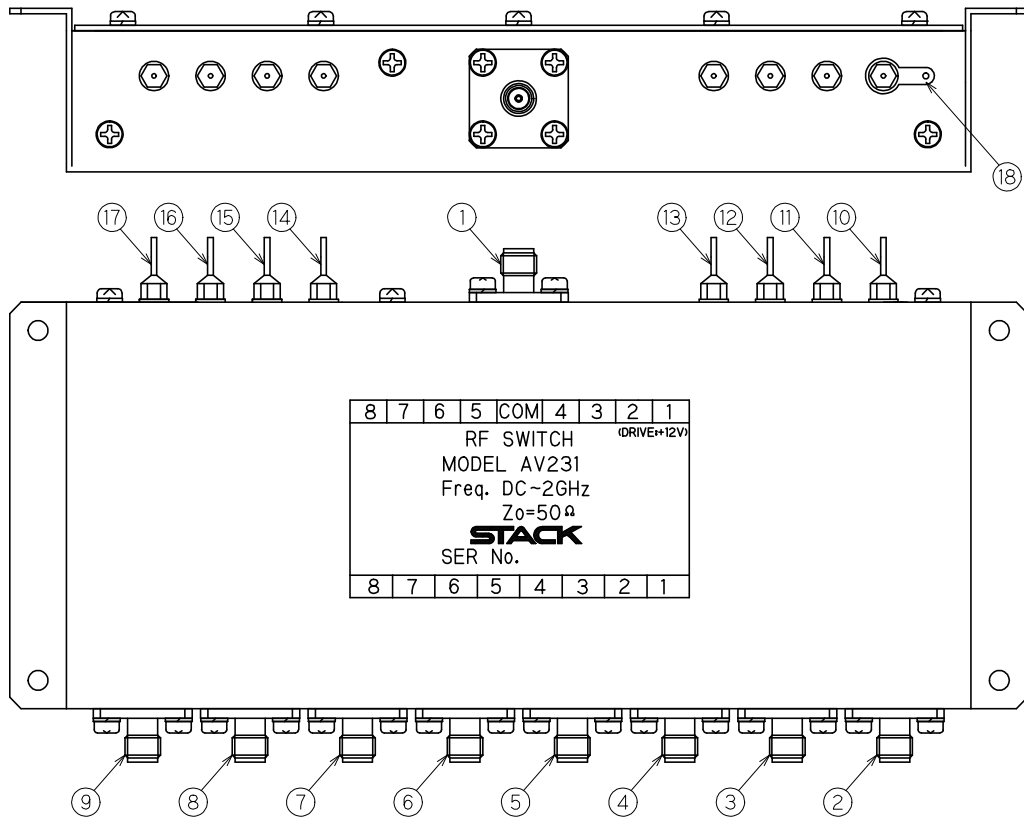

(上図は AV231(代表例)のものです)

図2 本体機能図

No.	名称	機能
①	RF コネクタ (COM)	<ul style="list-style-type: none"> RF の COMMON コネクタです。 コネクタ形状は、型番によって異なります。
②~⑨	RF コネクタ 1~8	<ul style="list-style-type: none"> RF の出力コネクタです。 コネクタ形状は、型番によって異なります。
⑩	制御端子 1	・②の RF コネクタ 1 に切替える際に、切替制御信号(+12V)を印加する端子です。
⑪	制御端子 2	・③の RF コネクタ 2 に切替える際に、切替制御信号(+12V)を印加する端子です。
⑫	制御端子 3	・④の RF コネクタ 3 に切替える際に、切替制御信号(+12V)を印加する端子です。
⑬	制御端子 4	・⑤の RF コネクタ 4 に切替える際に、切替制御信号(+12V)を印加する端子です。
⑭	制御端子 5	・⑥の RF コネクタ 5 に切替える際に、切替制御信号(+12V)を印加する端子です。
⑮	制御端子 6	・⑦の RF コネクタ 6 に切替える際に、切替制御信号(+12V)を印加する端子です。
⑯	制御端子 7	・⑧の RF コネクタ 7 に切替える際に、切替制御信号(+12V)を印加する端子です。
⑰	制御端子 8	・⑨の RF コネクタ 8 に切替える際に、切替制御信号(+12V)を印加する端子です。
⑱	制御端子 GND	・切替制御信号の GND 端子です。

初版	2022年3月1日	取扱説明書	取扱説明書番号	TD08231010
			SHEET	7/11

6. ご使用方法

- ①各制御端子 1～8 と GND にそれぞれ配線をしてください。

制御端子推奨接続方法

端子にリード線を
絡げてはんだ付けします
(350℃以下、5秒以内)

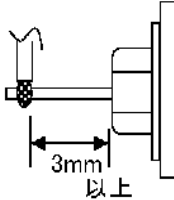

- ②各制御端子に電圧を印加しない場合は、すべての経路で非導通状態となります。
- ③RFポート 1～8 へ切換をおこなう場合は、RFポート番号に対応した番号の制御端子 1 つに DC+12V±10%以内の電圧を印加してください。
- ※複数の制御端子に同時に電圧を印加した場合は、誤作動状態となりますのでご注意ください。

初版	2022年3月1日	取扱説明書	取扱説明書番号	TD08231010
			SHEET	8 / 11

7. 主要特性

6-1. 電気的特性

- | | | |
|------------------|---|-----------------------|
| (1) 周波数範囲 | DC~2GHz | |
| (2) 特性インピーダンス | AV231 / AV233 : 50Ω
AV235 : 75Ω | |
| (3) 切換数 | 8 切換 (非導通側内部終端回路付) | |
| (4) 挿入損失 | 1.0dB 以下(DC~1.5GHz) | 1.3dB 以下(1.5GHz~2GHz) |
| (5) 入出力 VSWR | 1.3 以下(DC~1.5GHz) | 1.5 以下(1.5GHz~2GHz) |
| (6) アイソレーション(※1) | 50dB 以上(DC~1.5GHz) | 45dB 以上(1.5GHz~2GHz) |
| (7) 最大入力電力 | 1W (50Ω または 75Ω 負荷時)
(最大許容電圧 : DC30V(1W)以下) | |
| (8) リレー動作速度 | 10ms 以下 | |
| (9) コネクタ | AV231 : SMA-J
AV233 : BNC-J
AV235 : BNC(75)-J
中心コンタクト : 銀めっき | |
| (10) リレー駆動 | シングルステイブル形 (※2)
駆動電圧 : DC+12V±10%以内
消費電流 : 75mA 以下(電圧+12V +23℃ 時) | |
| (11) リレー寿命 | 10 万回以上 | |
| (12) 重量 | 600g 以下 | |

6-2. 環境仕様

使用周囲温湿度 -10℃~+50℃(85%RH 以下) ただし氷結、結露無き事

(※1)導通ポート間の信号レベルに対する、他の非導通ポートへの漏れ込み量の比

(※2)本切換器で使用しているリレーはシングルステイブル形です。

制御端子への電圧印加が無くなりますと、すべての経路が非導通状態へと戻ります。

8. 外観図

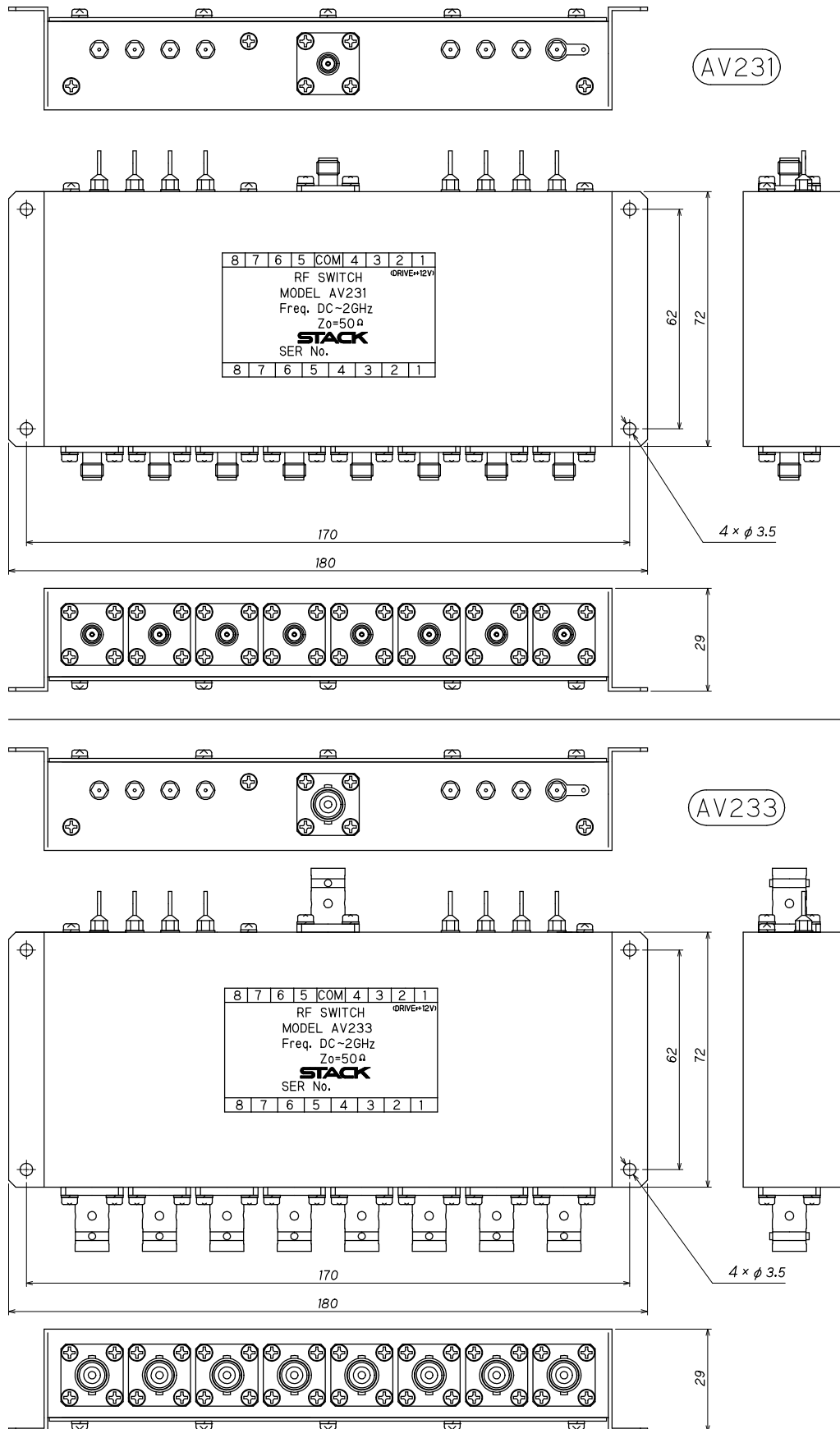

8. 外観図

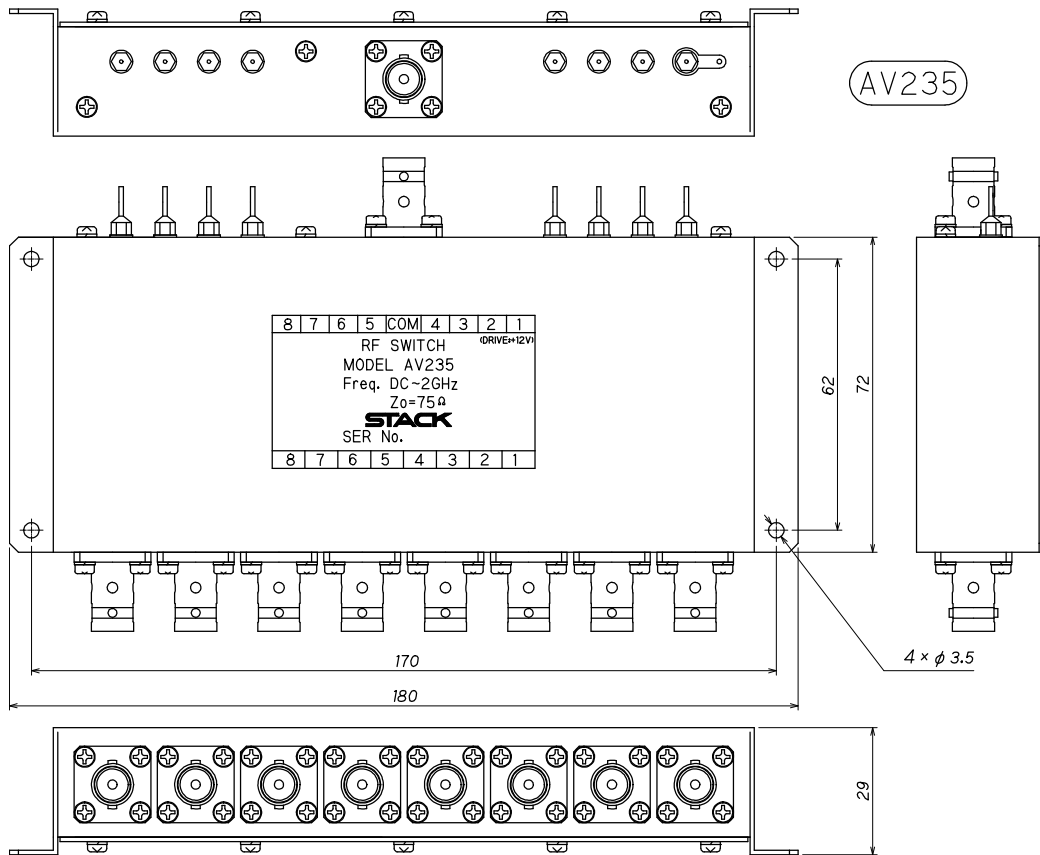

初版	2022年3月1日	取扱説明書	取扱説明書番号	TD08231010
			SHEET	11 / 11

9. 故障時の取扱い

納入後一年以内に発生した設計・製造に起因する不具合に関しては、原則として弊社工場に返却頂いた後、無償にて修理又は交換致します。但し、製品の不具合によって発生した二次的損害に関しては、保証の対象外となります。納入後一年以内であっても、お客様の取扱上の過失、天災・火災等の不可抗力によって発生した不具合に関しては有償修理とさせていただきます。尚、弊社工場への製品返却が困難で現地修理を希望される場合は別途協議の上、実施する場合は、交通費、宿泊費、測定器運搬費用等は実費精算をさせていただきます。弊社では原則として保守用在庫を保有していないため、部品廃品等により代替品対応や再設計となる場合があります。修理対応期間は製造終了後5年とします。その他アフターサービスが必要な場合は、別途協議によるものとします。

10. その他、取扱上の注意事項



ご使用上の注意につきましては「1. 安全にご使用いただくために」をご参照下さい。
異常を感じた場合は直ちに使用を中止し、下記の弊社お問い合わせ先までご連絡ください。

お問い合わせ先

スタック電子株式会社

〒196-8501 東京都昭島市武蔵野 3-9-18

TEL:042-544-6211 FAX:042-544-6246

Mail : sales@stack-elec.co.jp

ホームページ : <https://stack-elec.co.jp/>